



АЛУМИНИЕВИ СИСТЕМИ ЗА ИЗГРАЖДАНЕ НА  
МАШИНИ КОНСТРУКЦИИ, РАБОТНИ МЕСТА,  
КОНВЕЙЕРНИ СИСТЕМИ И *KARAKURI* РЕШЕНИЯ

# BIBUS Technology

## *Ние подкрепяме вашия успех*

*„Повече от 60 години опит в дистрибуцията, разработването и производството на компоненти и системи за хидравлика, пневматика и мехатроника, превърнаха БИБУС Груп във водещ доставчик в бранша.“*

## Supporting Your Success...

“Over 60 years of experience in the distribution, development and manufacture of hydraulic, pneumatic and mechatronic components and systems have made BIBUS a leading provider in the industry.”



**Един доставчик**  
One supplier



**Един контакт**  
One contact



**Един отговорник**  
One responsibility



# БИБУС България ООД

## За нас

БИБУС БЪЛГАРИЯ ООД е българо-швейцарска компания, основана през 2007 година с предмет на дейност търговия с продукти и технологии в областта на опазване на околната среда и водите. През 2010 година дейността се разширява с продуктите направления хидравлика, пневматика и мехатроника. Разширението на дейността на БИБУС БЪЛГАРИЯ ООД има стратегическо значение, а именно задоволяването на потребностите на българската индустрия чрез компетентни решения в областта на технологиите, ремонта, инженеринга и доставките на оборудване.

Мотото на БИБУС Груп "SUPPORTING YOUR SUCCESS" - "Подкрепяме Вашия успех" изразява напълно намеренията ни за тясно сътрудничество с клиентите. Съчетанието от знанията за потребностите на българския пазар, опита и развитата вътрешнофирмена структура, прави БИБУС БЪЛГАРИЯ ООД полезен и компетентен партньор. Имаме удоволствието да представяваме световни водещи компании във всички свои продуктови направления, което ни дава корпоративна идентичност и възможност да отговорим на най-високите изисквания на нашите клиенти.

Освен с широката си гама от продукти, БИБУС може да предложи и:

- висока степен на инженерна поддръжка;
- поддръжка при регулярни доставки;
- системна интеграция;
- допълнително обучение;
- обслужване;
- технически консултации;

## Визия

Нашето мото „Подкрепяме вашият успех“ символизира стремежа ни за прецизност и коректност в нашата дейност.

## Мисия

Подкрепа на нашите клиенти с инженерни, логистични и комплексни услуги. Работим с всички сили за да постигнем успехи във всеки сектор.

## Сфери на дейност

- Пневматика
- Мехатроника
- Хидравлика
- Технологии за околната среда

## Групи продукти item

- Алюминиеви профили, крепежи и аксесоари за тях
- Продукти за изграждане на стълбища и площадки
- Системи за изработване на конвейери
- Компоненти за работни маси
- Продукти за изграждане на защитни съоръжения
- Компоненти за автоматизация

## ПРЕДЛАГАНИ ПРОДУКТИ

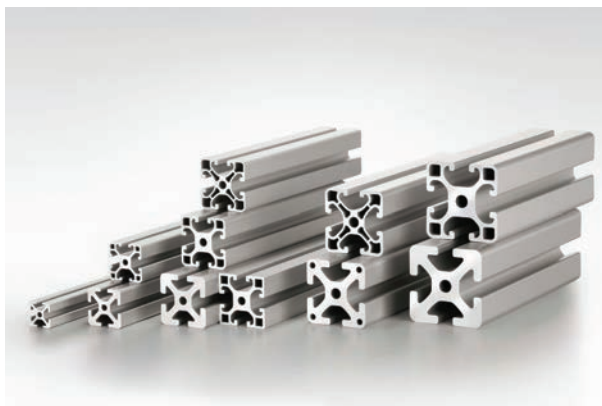

### **Алуминиеви профили за машинни конструкции**

Конструирани от алуминий с висока якост, профилите на ITEM могат да се сглобяват лесно и бързо. Всички алуминиеви профили от гамата на ITEM са анодирани и съвпадат със съответните гама по размер на канала. Алуминиевите профили могат да се обработват бързо и чисто само в няколко стъпки.

### **Системи за изграждане на работни места**

Алуминиевите профили на item са необходимото решение за конструиране на инженерни съоръжения в индустрията. Те могат да бъдат използвани за практически всички задачи - от лесна направа на малка конструкция до напълно автоматизирана производствена линия.



### **Системи за повишаване на ефективността при производството (lean production)**

Лесното боравене е ключова характеристика на линия D30 и осигурява максимална разходна ефективност чрез непрекъснати подобрения в производствените процеси. Това е възможно благодарение на не механизирани връзки, простото свързване и простия принцип на дизайна. Свободата и гъвкавостта на тръбната система, съчетана с елемента Building Kit System, водят до разнообразна гама от възможни комбинации.

### **Системи за изграждане на стълбища и платформи**

Дали ще бъде една голяма платформа, пълно решение или обикновена платформа за поддръжка, Системата за изграждане на стълби и платформи може да бъде използвана за работни зони на всякакви височина. Тъй като системата е съвместима със стандартните алуминиеви профили на фирма ITEM, потребителите могат лесно да изградят цели конструкции с най-различни изисквания.

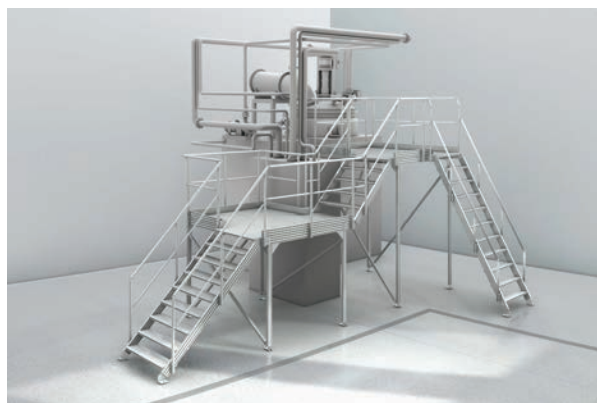



## ПРЕДЛАГАНИ ПРОДУКТИ

### **Системи за автоматизация**

Системите за автоматизация от ITEM са основани на линейните задвижвания. Те представляват готови за използване линейни модули със задвижващи елементи, плъзгачи и аксесоари, всичко включено в комплекта. Монтирай и стартирай – автоматизацията не може да бъде по-лесна.



### **Системи за изграждане на машинни конструкции**

Постигането на перфектна рамка за всяка машина само с няколко компонента – това е възможно само с продуктите от линия XMS на фирма ITEM. Високо производителните машинни модули предлагат всичко необходимо, от което се нуждае машинния инженер. Вградени функционални продукти като вградени кабелни канали и специален покривен профил е възможно да се изградят високо функционални машинни шкафове бързо и лесно. Линия XMS е съвместима с всички компоненти от стандартната серия MB на ITEM.

### **Плоско лентови конвейери**

Модулното решение за автоматизирания поток на стоки: Благодарение на широкия избор от конвейерни системи и задвижвания, артикулът Conveyor Belt System е перфектната подкрепа за вашите интралогистични операции. Лесните за комбиниране компоненти формират основата за транспортна технология, която може да бъде свободно стояща или интегрирана в системи. Дизайнът с ниска поддръжка и висококачествените компоненти гарантират отлична надеждност на процеса.

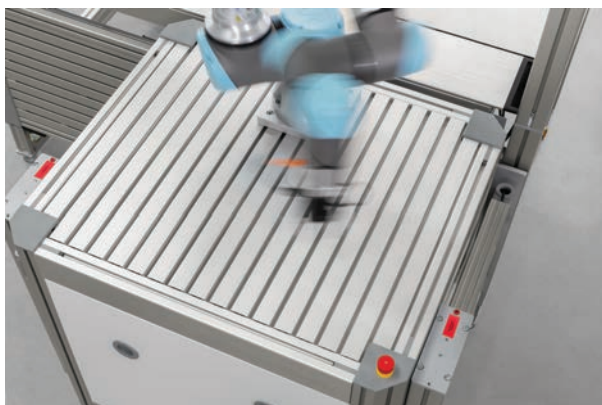
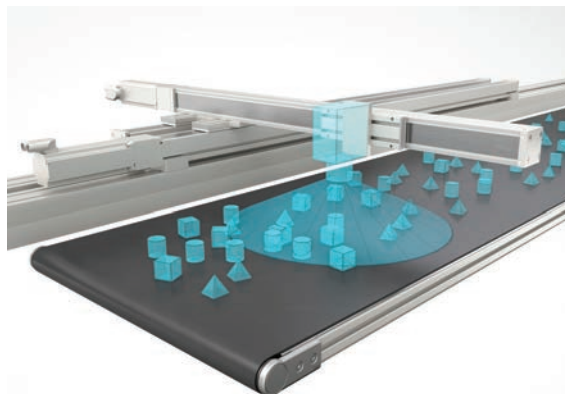

### **Приложения за роботика с ITEM GmbH**

От роботизирани клетки и разтегателни маси за работи до колички за мобилни роботи COBOT(КОБОТ) – ITEM и БИБУС ще ви помогнат да изградите своето идеално решение.

## МАШИНИ ШКАФОВЕ И КОНСТРУКЦИИ



### **Приложение за компактни шкафове**

- Спестяване на място - изключително компактен шкаф
- Малко пространство, многоцелево и ясно видимо вътрешно пространство
- Концепцията на Line XMS осигурява висока защита срещу прах и шум



### **Компактен машинен шкаф с отделна секция**

- Модулен дизайн с отделни секции за работното и за сервизното отделение

## МАШИНИ ШКАФОВЕ И КОНСТРУКЦИИ



### **Модулен концептуален шкаф за взаимосвързани процеси**

- Машинните шкафове, които мога да бъдат свързани помежду си без ограничения, се произвеждат от Line XMS - профили с интегрирани кабелни канали
- Лесен достъп до допълнителната секция за захранване, посредством високи врати по цялата дължина на кабината



### **Голям осмоъгълен шкаф с три функционални секции.**

- Идеален за приложение при ротационни маси. Предлага широка работна зона, благодарение на осмоъгълната кабина
- Осигурен достъп до шкафа от четири страни, отделните функционални секции се поддържат лесно
- Вертикалните профили осигуряващи ъглите, предоставят възможност да се вградят кабелите в тях

ПРИМЕРИ ЗА ПРИЛОЖЕНИЕ





## РОЛКОВИ КОНВЕЙЕРИ

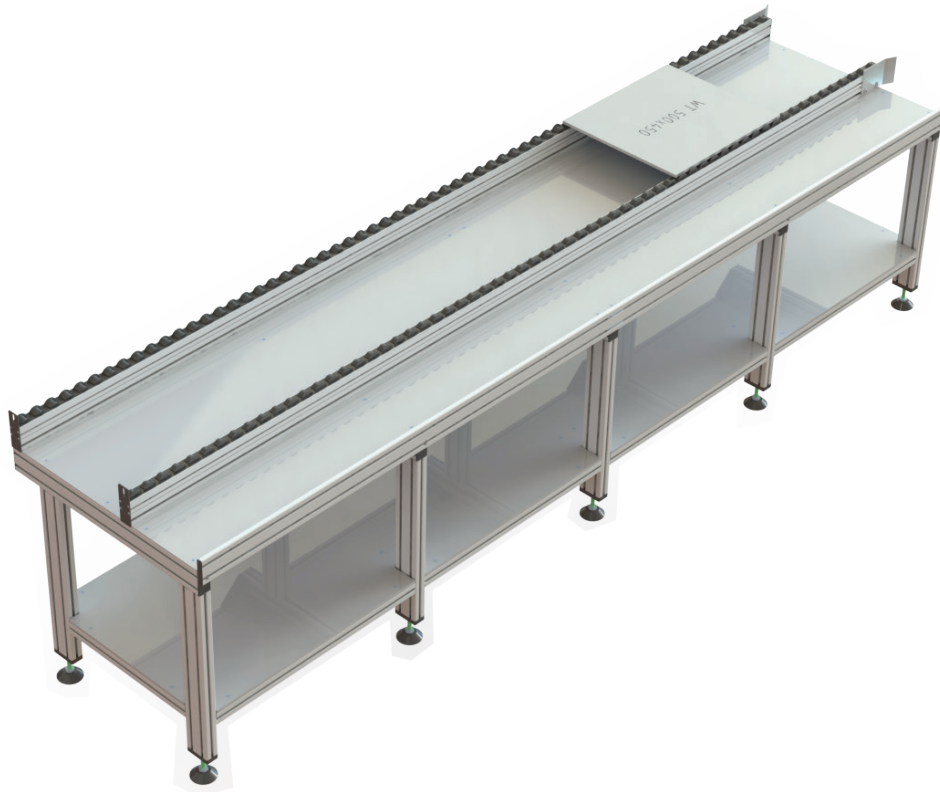

### **Ролков гравитачен конвейер**

Ролковият конвейер е предназначен за пренос на плоскости. Той е снабден с пластмасови ролки с борд, осигуряващи воденето на движението на плоскостите. Конвейерът работи на гравитачен принцип



### **Ролков конвейер с алуминиеви ролки, с възможност за моторизирано задвижване**

- Ролковият конвейер е снабден с метални ролки. Този вид задвижване предлага възможност за интегриране на механично задвижване чрез електромотор, верига или ремък. Конвейерът е снабден с ограничителни водачи, които се използват за позициониране. С тяхна помощ конвейерът може да се приобщи към автоматизирана поточна линия

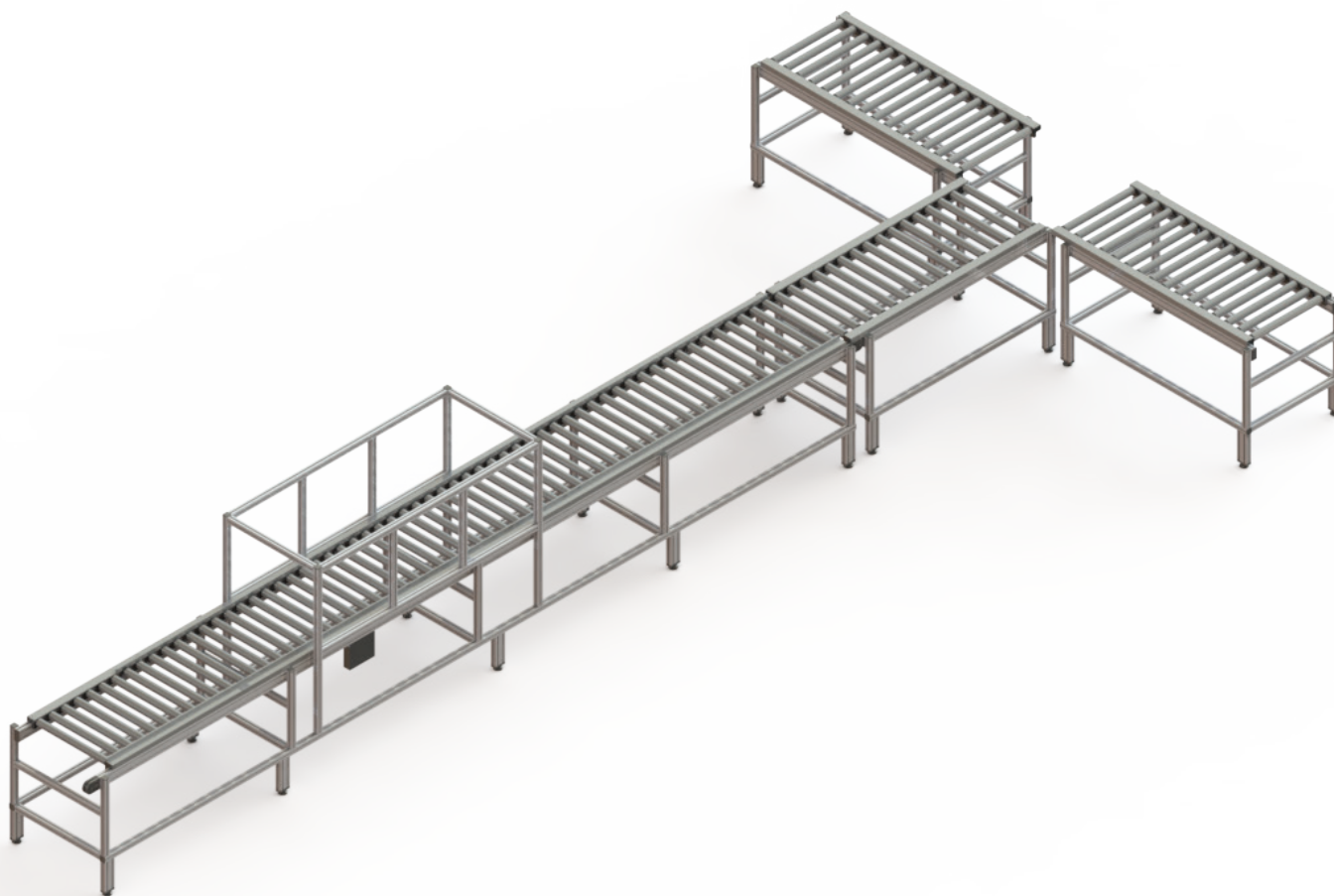



**Лека и мобилна стойка за подаване на материали по системата FIFO**

- С възможност за зареждане на КЛТ кутии отзад и осигурено връщане на празните
- Гъвкаво решение, предлагащо използването на различни по размер кутии



**Ергономична количка с ръчен механизъм за обработка на материали**

- Операторът има ергономичен достъп до кутиите, които достигат до него
- След изпращане на празните кутии обратно, пълните кутии автоматично се придвижват към оператора



**Транспортна количка за FIFO зареждане**

- Лесно транспортиране на продукти, посредством компактната си конструкция



**Рафт за снабдяване на дребни материали FIFO, с възможност за регулиране на позицията на рафтовете**

- Благодарение на своите 3 рафта и възможност за регулиране на тяхната позиция, се осъществява ефективно процеса на придвижване на материалите  
- Възможност за настройка спрямо размера на зареждащите кутии



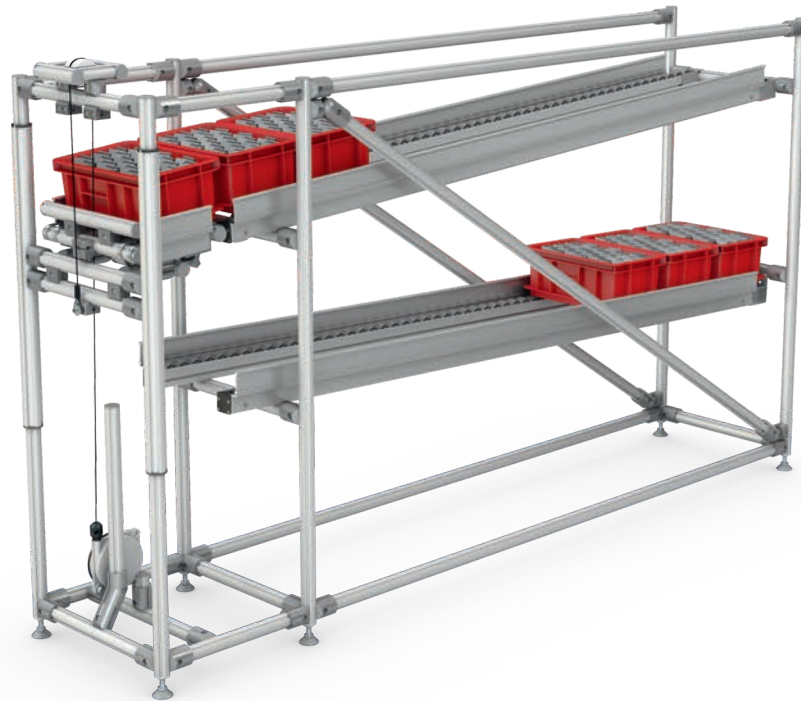

**Гравитачен FIFO конвейер със задействане чрез противотежест**

- Разстоянието между транспортните линии се регулира лесно до необходимите размери



**Зиг-заг транспортна единица, работеща на гравитачен принцип**

- Кутиите, заредени в най-високата точка, могат да бъдат автоматично прехвърлени на по-ниските нива, посредством собственото си тегло



**90° транспортър за кутии**

- Конструкцията осигурява автоматичен пренос през 90° завой без нужда от допълнителни пневматични или електрически задвижвания



**Мобилно компютърно бюро.**

- Компактно решение за работна станция  
- Лесен достъп до компютърния хардуер, благодарение на откритите рафтовете  
- Благодарение на заключващите се колела, станцията може да бъде местена и позиционирана на желаното място



**Мобилен модул за извършване на опаковъчни дейности**

- Мобилен опаковъчен станция, която служи за извършване на опаковъчни дейности и за съхранение на празни кашони



**Леки и многофункционални колички за почистване**

- Тези конструкции предлагат възможност да се разположи цялото почистващо оборудване в една количка

- Възможна е индивидуална разработка според нуждите на клиента





**Мобилен рафт FIFO с функционалност KANBAN.**

- Цветът на ролковите транспортъри визуализира степента на запълване на рафтовете

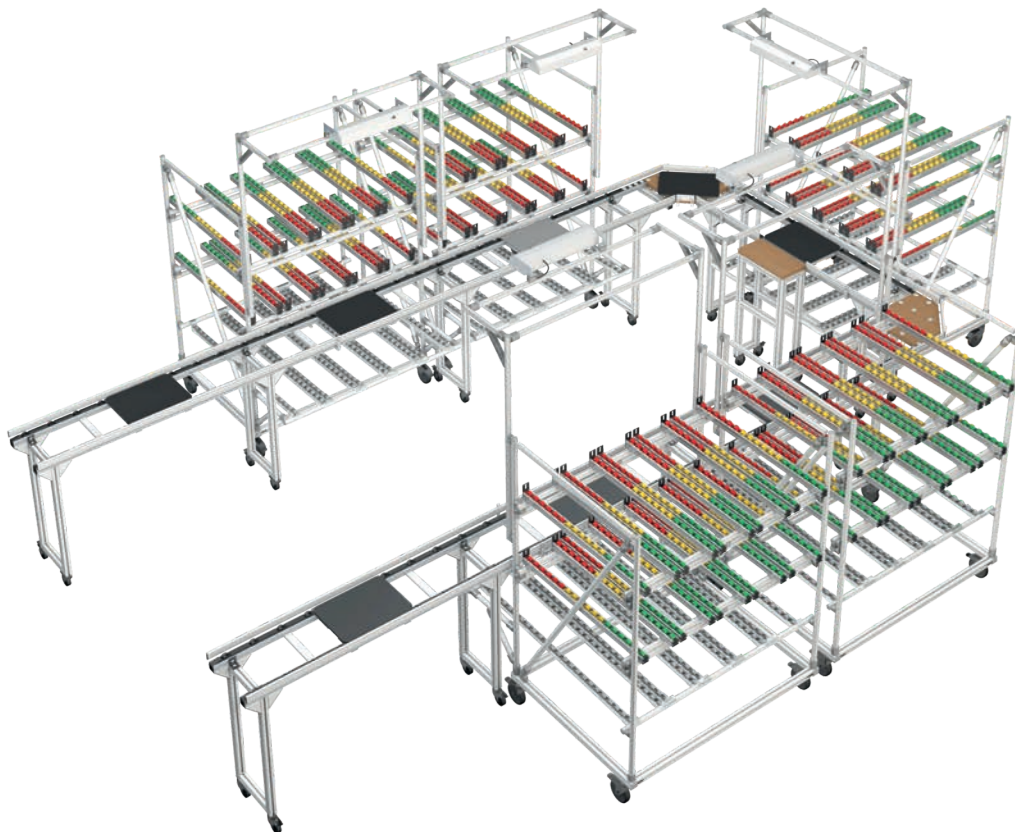

**Пример за разполагане на мобилни рафтове FIFO за подаване на материали в U-образна работна клетка**

- Предлага възможност да се обслужва повече от една монтажна станция едновременно



## ЕРГОНОМИЧНИ ИНДУСТРИАЛНИ РАБОТНИ МАСИ



### **4E FIFO Shooter - Комбинирана с работна станция с директно зареждане на материалите**

- Висока ергономия при работа, благодарение на регулируемия по височина работен плот
- Интегрираната FIFO количка осигурява автоматично зареждане на пълните кутии към оператора и отвеждане на празните



**Работна маса с регулируема височина на плота, с интегриран мобилен модул.**



**Heavy Duty работно място за монтажни дейности**

- Heavy Duty предлага лесен достъп до компонентите, благодарение на 3 етажния, регулируем по височина рафт
- Работната маса с регулируема височина и максимална товароносимост от 400кг.;



**Работно място, захранвано от мобилен KANBAN рафт.**

- Пълните кутии се разпределят автоматично към оператора, посредством гравитачен конвейер, а празните кутии се връщат ръчно

## ЕРГОНОМИЧНИ ИНДУСТРИАЛНИ РАБОТНИ МАСИ



### **Работна маса, предназначена за свързване на работни станции.**

- Използва се за организиране на работния процес между различни обработващи станции

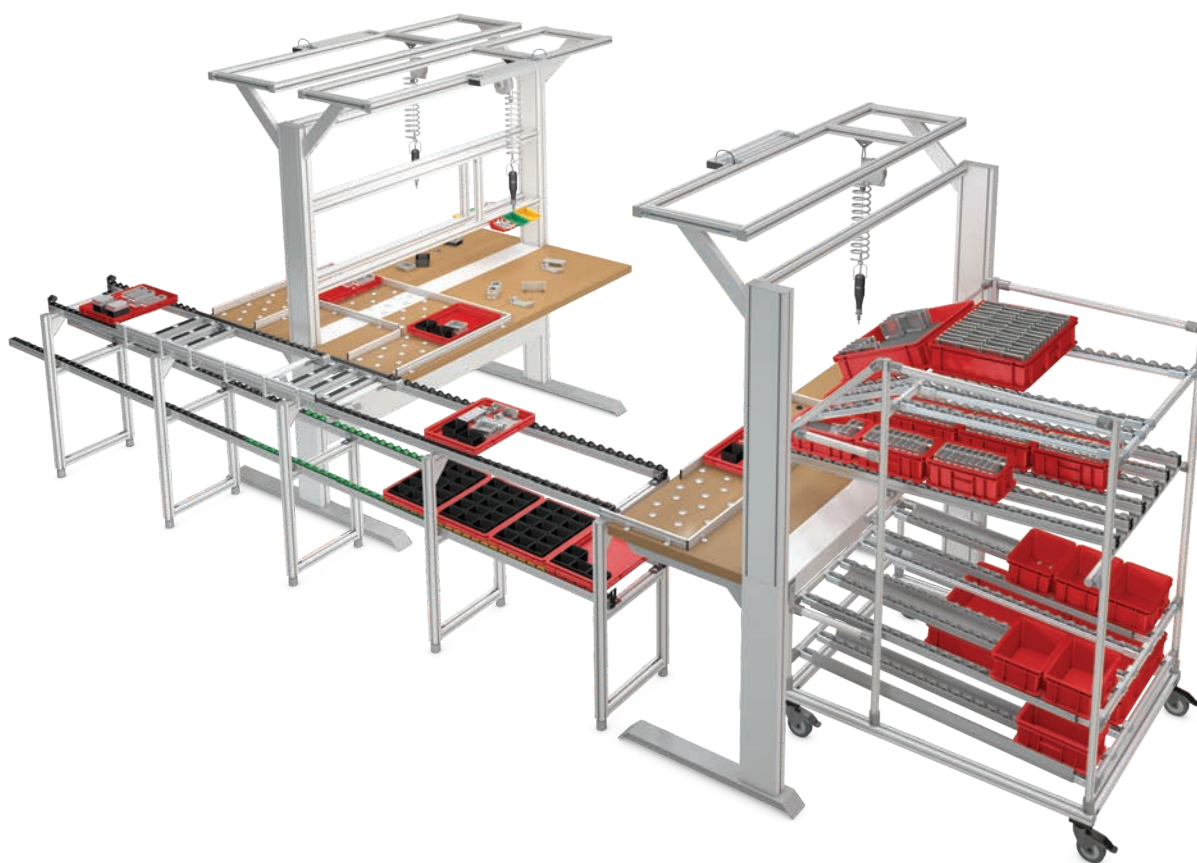

### **Производствен остров от взаимосвързани работни маси.**

- Работни места, които могат да бъдат оптимизирани и конфигурирани за различни работни процеси



## ЕРГОНОМИЧНИ ИНДУСТРИАЛНИ РАБОТНИ МАСИ



### **Ергономична работна маса и подвижна стойка за инструменти.**

- Работната маса и подвижната стойка са оборудвани с панел, позволяващ пълна свобода при разположение на различен по вид инструменти
- Количката за инструменти е оборудвана с раздвижени колела със спиращка, позволяващи нейното лесно позициониране



Количка за обработка на материали



System Mobile

### **Количка за обработка на материали и System Mobile.**

- Транспортната количка предлага голям обем за съхранение на инструменти и материали
- И двете изделия са предназначени за пренасяне на материали за производството
- Системата System Mobile предлага възможност за регулирането на наклона на рафтовете





***Плоски лентови конвейери ИТЕМ.***

Мощни и лесни за поддръжка, лентовите конвейери на ИТЕМ са модулното решение за ефективни товарни потоци с и без натрупване. Богатия избор от основни компоненти и пълната съвместимост със системите от алуминиеви профили на ИТЕМ, гарантират, че решенията могат да бъдат разработени, за да отговарят перфектно на вашите транспортни задачи.



*От роботизирани клетки и разтегателни маси за работи до колички за мобилни работи за СОВОТ(КОБОТ) – ИТЕМ и БИБУС ще ви помогнат да изградите своето идеално решение.*

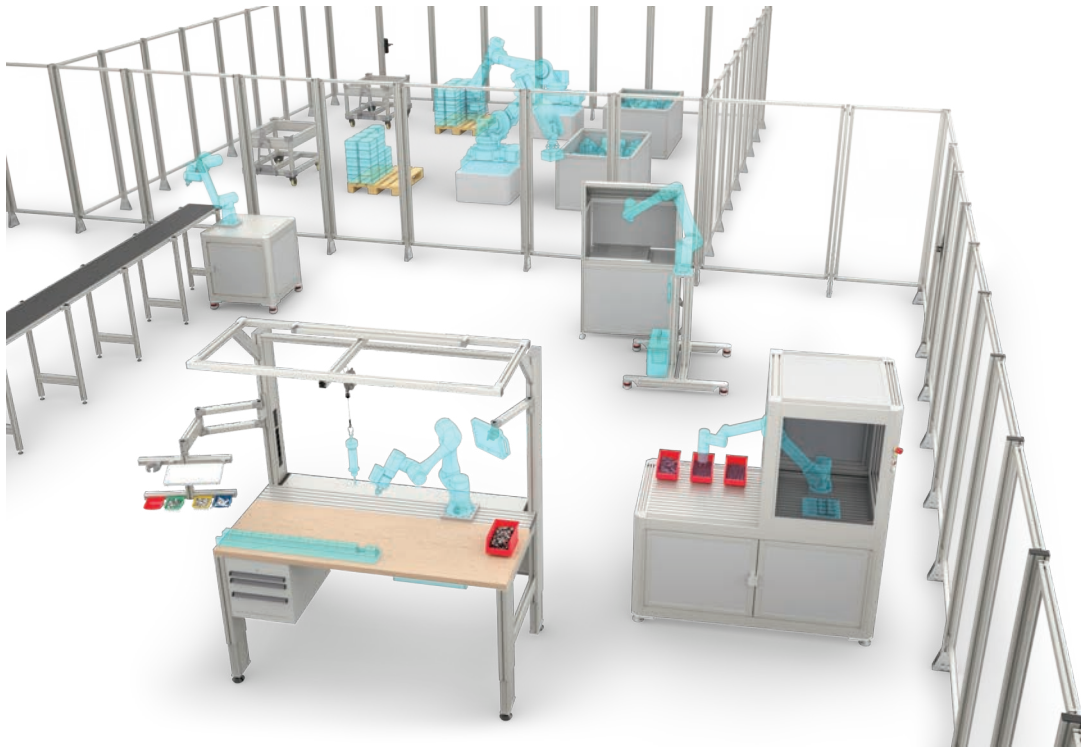

***Интегрирайте своя СОВОТ(КОБОТ) със системите от алуминиеви профили на ИТЕМ***

*Независимо дали използвате СОВОТ(КОБОТ) за сътрудничество човек-робот или за автономно производство на най-малките партии, ИТЕМ гарантира, че можете да интегрирате леките работи безопасно и гъвкаво във вашите производствени операции. Опциите варират от клетки за мобилни работи и модулни основи за работи до разширяеми маси за работи и други. Използвайте нашите стандартни решения такива, каквито са, персонализирайте ги според вашите нужди или проектирайте свое собствено решение от нулата, базирано на нашата проверена и изпитана технология с алуминиеви профили.*



# BIBUS Technology - Нашата търговска мрежа

## Централни офиси

Switzerland  
**BIBUS AG**  
Allmendstrasse 26  
8320 FEHRALTORF  
Tel. +41 44 877 50 11  
Fax +41 44 877 50 19  
E-mail: info.bag@bibus.ch  
www.bibus.ch

Switzerland  
**BIBUS HYDRAULIK AG**  
Allmendstrasse 26  
8320 FEHRALTORF  
Tel. +41 44 877 52 11  
Fax +41 44 877 52 19  
E-mail: bibushydraulik@bibus.ch  
www.bibushydraulik.ch

## Регионални BIBUS офиси

Austria  
**BIBUS Austria GmbH**  
Eduard Klinger-Strasse 12  
3423 ST. ANDRÄ-WÖRDERN  
Tel. +43 2242 33 388  
Fax +43 2242 33 388 10  
E-mail: info@bibus.at  
www.bibus.at

Latvia  
**BIBUS Baltics SIA**  
Kleistu iela 24  
1067 RIGA  
Tel. +371 67 63 05 01  
Fax. +371 67 63 05 01  
E-mail: info@bibusbaltics.eu  
www.bibusbaltics.eu

Belarus  
**BIBUS (BY) COOO**  
8th Per. Ilyicha 13a. office 2.1  
246013 GOMEL  
Tel. +375 232 29 72 05  
Fax +375 232 29 71 81  
E-mail: info@bibus.by  
www.bibus.by

Bosnia  
**BIBUS doo**  
Karadordeva bb  
BA 76311 DVOROVJ -  
BIJELJINA - BOSNIA  
Tel. +387 55 423 444  
Fax +387 55 423 444  
E-mail: info@bibus.ba  
www.bibus.ba

Slovenia  
**INOTEH d.o.o.**  
K Železnici 7  
SI-2345 BISTRICA OB DRAVI  
Tel. +386 2 665 11 31  
Fax +386 2 665 20 81  
E-mail: info@inoteh.si  
www.inoteh.si

China  
**BIBUS Shanghai Mec., Ltd.**  
2nd Floor, Block 9, No. 188  
Shanfeng Road 201508  
Tel. +86 21 5803 9270  
Fax +86 21 6729 8667  
E-mail: info@bibuschina.cn  
www.bibuschina.cn

Croatia  
**BIBUS Zagreb d.o.o.**  
Anina 91  
HR-10000 ZAGREB  
Tel. +385 1 381 80 04  
Fax +385 1 381 80 05  
E-mail: bibus@bibus.hr  
www.bibus.hr

Czech Republic  
**BIBUS s.r.o.**  
Videnska 125  
619 00 BRNO  
Tel. +420 547 125 300  
Fax +420 547 125 310  
E-mail: bibus@bibus.cz  
www.bibus.cz

Denmark  
**BIBUS Sindby A/S**  
Edisonvej 11  
7100 VEJLE  
Tel. +45 75 8 8 21 22  
Fax +45 75 88 22 40  
E-mail: bibus@bibus.dk  
www.bibus-sindby.dk

France  
**BIBUS France S.A.S.**  
Zi du Chapotin  
233, rue des Frères Voisin  
69970 CHAPONNAY  
Tel. +33 4 7896 80 00  
Fax +33 4 7896 80 01  
E-mail: contact@bibusfrance.fr  
www.bibusfrance.fr

Germany  
**BIBUS GmbH**  
Max-Eyth-Strasse 41/1  
89231 NEU-ULM  
Tel. +49 731 20 76 90  
Fax +49 731 20 76 96 20  
E-mail: info@bibus.de  
www.bibus.de

Germany  
**SAUER BIBUS GmbH**  
Lise-Meitner-Ring 13  
DE-89231 NEU-ULM  
Tel. +49 731 1896 0  
Fax +49 713 1896 199  
E-mail: info@sauerbibus.de  
www.sauerbibus.de

Germany  
**WESER-PUMPEN GmbH**  
Güterstrasse 10  
27777 GANDERKESEE  
Tel. +49 4222 947 510-0  
Fax +49 4222 947 510-10  
E-mail: info@weser-pumpen.de  
www.weser-pumpen.de

Great Britain  
**BIBUS (UK) Ltd**  
20 Soho Mills  
WOOBURN GREEN Bucks  
HP10 0PF  
Tel. +44 1628 533 300  
Fax +44 1628 533 377  
E-mail: info@bibus.uk  
www.bibus.uk

Hungary  
**BIBUS Kft**  
Almáskert út 9  
2220 VECSÉS  
Tel. +36 1 265 27 33  
Fax +36 1 264 89 00  
E-mail: info@bibus.hu  
www.bibus.hu

Italy  
**BIBUS ITALIA SRL**  
Via Tosarelli, 334/2  
40055 VILLANOVA DI  
CASTENASO (BO)  
Tel. +39 051 893958  
Fax +39 051 0822575  
E-mail: info@bibus.it  
www.bibus.it

India  
**BIBUS INDIA Pvt. Ltd.**  
Yellapura Village, Kasaba Hobli  
Near KSSIDC Industrial Area  
Doddaballapura Taluk  
No.102/25 1st Floor  
BANGALORE - 561 203  
Tel. +91 80 28562008  
E-mail: info@bibus.in  
www.bibus.in

Malaysia  
**BIBUS Malaysia Sdn. Bhd.**  
7, Jalan Kartunis, U1/47  
Glenmarie Temasya Industrial Park  
40150 SHAH ALAM  
Tel. +60 3 5569 70 77  
Fax +60 3 5569 70 66  
E-mail: sales@bibus.my  
www.bibus.my

Netherlands  
**BIBUS Romicon B.V.**  
Vlijfweg 10A 8191JP  
Wapenfeld  
Tel. +31 38 447 91 81  
E-mail: info@bibusromicon.nl  
www.bibusromicon.nl

Poland  
**BIBUS MENOS Sp. z o.o.**  
ul. Spadochroniarzy 18  
80-298 GDANSK  
Tel. +48 58 660 95 70  
Fax +48 58 661 71 32  
E-mail: info@bibusmenos.pl  
www.bibusmenos.pl

Portugal  
**BIBUS Portugal, Lda**  
Rua Ponte da Pedra, 240 - C4  
4470-108 GUEIFAES - MAIA  
Tel. +351 906 50 50  
Fax +351 906 50 53  
E-mail: info@bibus.pt  
www.bibus.pt

Romania  
**BIBUS SES SRL**  
134/1 Calea Lugojului  
307200 GHIRODA, TIMIS  
Tel. +40 356 446 500  
Fax +40 356 446 660  
E-mail: office@bibus.ro  
www.bibus.ro

Russia  
**BIBUS o.o.o.**  
Zemskaya street 94  
198205 ST. PETERSBURG  
Tel. +7 812 309 41 51  
Fax +7 812 309 41 51  
E-mail: info@bibus.ru  
www.bibus.ru

Slovakia  
**BIBUS SK s.r.o.**  
Trnavska 31  
949 01 NITRA  
Tel. +421 37 777 79 11  
Fax +421 37 777 79 19  
E-mail: sale@bibus.sk  
www.bibus.sk

Bulgaria  
**BIBUS Bulgaria Ltd.**  
2 Blvd. Prof. Tzvetan Lazarov,  
Floor 2  
1574 SOFIA  
Tel. +359 2 971 98 08  
Fax +359 2 971 98 08  
E-mail: info@bibus.bg  
www.bibus.bg

Spain  
**BIBUS SPAIN, S.L.**  
Poligono Industrial Porto do Molle  
Rua do Arroncal Vial C-Nave 4A  
36350 NIGRAN  
Tel. +34 986 24 72 86  
Fax +34 986 20 92 47  
E-mail: info@bibus.es  
www.bibus.es

Thailand  
**BIBUS THAILAND Company**  
181/68 Soi Nuanchan  
Buengkhum District 10230 Bangkok  
Tel. +66 90 894 98 67  
Fax. +66 2 054 65 76  
info@bibus.co.th  
www.bibus.co.th

Turkey  
**BIBUS Otomasyon Ltd. Sti.**  
İkitilelli OSB. Bedrettin Dalan Bulv.  
Vip Plaza Kat:2 No:43-44 34490  
Başakşehir / İstanbul  
Tel. +90 444 20 38  
Fax +90 212 249 88 34  
E-mail: info@bibus.com.tr  
www.bibus.com.tr

Turkey  
**BIBUS Hidrotos A.Ş.**  
İvedik OSB 1451. Cd. No:79  
Yenimahalle/Ankara  
Tel. : +90 312 354 29 27  
Fax: +90 312 354 91 61  
E-mail: hidrotos@bibus.com.tr  
www.bibushidrotos.com.tr

Ukraine  
**BIBUS Ukraine TOV**  
Odesa Street 22  
08136 Kiev-Svyatoshinsky  
District Kryukivshchina  
Tel. +380 44 545 44 04  
Fax +380 44 545 54 83  
E-mail: info@bibus.ua  
www.bibus.ua

Vietnam  
**BIBUS VIETNAM E&C Co. Ltd.**  
No. 10, Lot K, Hoang Quoc Viet Street  
Phu My Ward, District 7 Ho Chi Minh City  
Tel:+84 8 378 506 27  
Fax: +84 8 378 506 28  
E-mail: info@bibus.vn  
www.bibus.vn

**ИНЖЕНЕРСТВО  
ЛОГИСТИКА  
ОБСЛУЖВАНЕ**

**BIBUS®**  
SUPPORTING YOUR SUCCESS

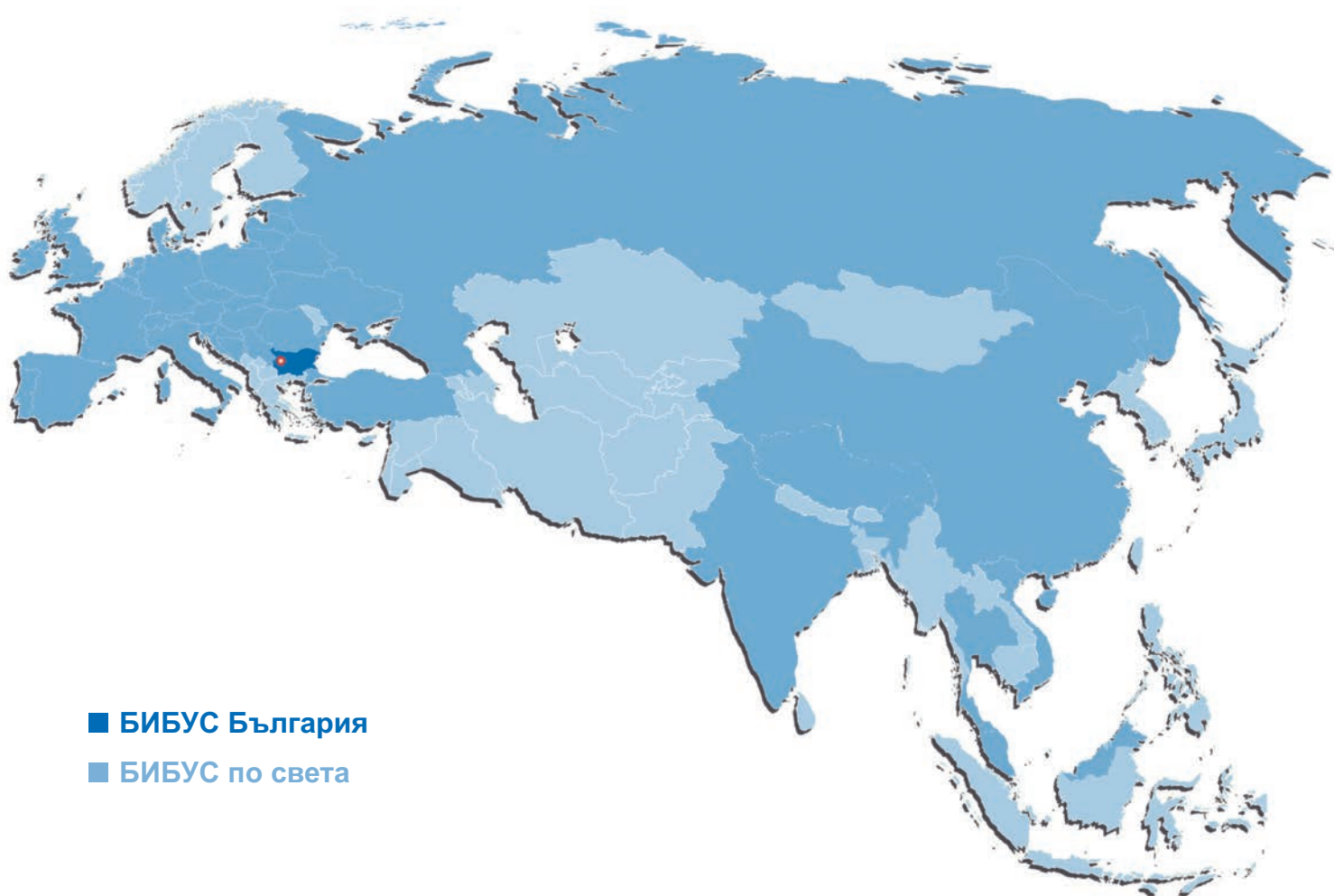

■ **БИБУС България**

■ **БИБУС по света**

**БИБУС България ООД**  
1574 София  
бул.Проф. Цветан Лазаров №2  
Факс: +359 2 927 32 64  
e-mail: [info@bibus.bg](mailto:info@bibus.bg)  
[www.bibus.bg](http://www.bibus.bg)

**БИБУС България ООД**  
6100 Казанлък  
Индустриална Зона местност Армагански  
път  
Бизнес център БИБУС България ООД  
тел: +359 879 886 608  
e-mail: [ado@bibus.bg](mailto:ado@bibus.bg)  
[www.bibus.bg](http://www.bibus.bg)